





Données techniques		min/max
largeur	cm	80
profondeur	cm	30
hauteur	cm	110
puissance utile	kW	4,4/9,1
rendement	%	89
consommation de combustible (granulé)	kg/h	1/2,1
capacité réservoir	kg	22
autonomie	h	10/22
Ø évacuation fumée	cm	8
Ø prise d'air	cm	4
poids total	kg	130
vol. chauffable	m <sup>3</sup>	235



## Bild canalisable

### Compact, 30 cm de profondeur

- foyer en fonte
- sorties des fumées vers le haut Ø 8 cm, femelle
- programmation horaire hebdomadaire
- fonction NIGHT
- fonction RELAX (ventilation air chaud désactivable)
- 1 sortie d'air chaud canalisable, par l'arrière Ø 8 cm réglage indépendant, par radiocommande, du ventilateur frontal et du ventilateur de canalisation qui peut être thermostaté grâce à l'installation d'une sonde d'ambiance en option.

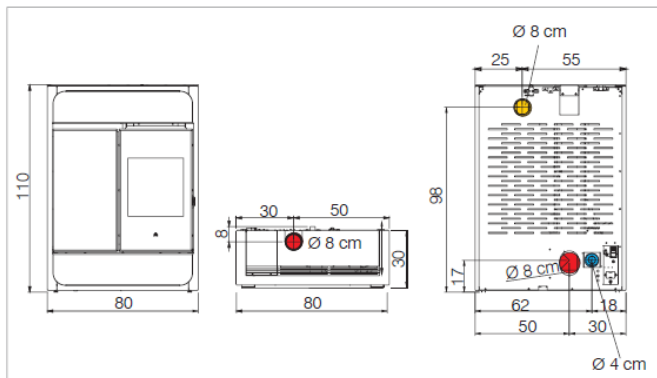
- acier et façade en verre avec inserts en
- Verre noir 
  - Céramique
    - blanc opaque 
    - noire opaque 
  - Pierre ollaire 



-  Sortie de fumées
-  Prise d'air externe
-  Sortie air canalisable